

Varenummer: 0101075
 Beskrivelse: Seeger låsering A 58 DIN 471
 Fjederstål
 Note: Monteres med ZGA tang

Mål

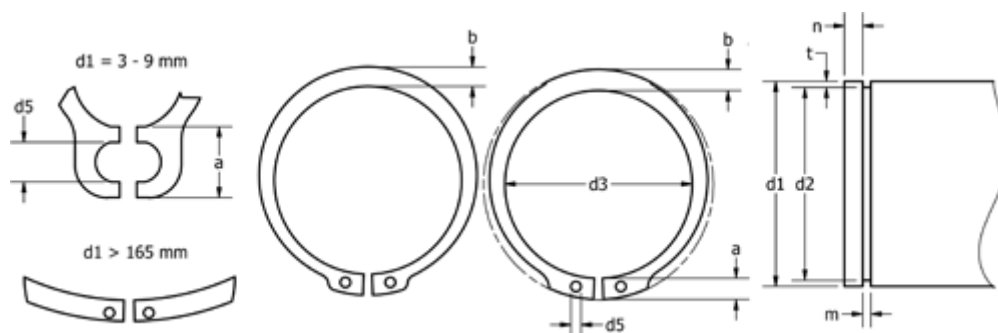

a max	= 7,3	FN kN	= 44.3	s	= 2.00
AN mm ²	= 266.0	FRg kN	= 11.50	t	= 1.50
b	= 5.6	FR kN	= 71.10	Tang	= ZGA-3
Betegnelse	= A58	g	= 2.5	tol	= -0.07
d1	= 58	K kN-mm	= 129.00	tol	= +0,46-1,10
d2	= 55.0	m min	= 2.15	tol	= -0.30
d3	= 53.8	n abl x 1000	= 8.0	vægt kg/1000	= 12.600
d5 min	= 2.5	Nominel træk	= 4.5		